



Locstar 创佳®

智能锁领导者 始于1998

LS-A80



www.locstar.cn

400-8833-566

智能门锁用户手册



Rev-211109

本说明书最终解释权归深圳市同创新佳科技有限公司所有



1.1 产品技术参数

产品尺寸	前面板:373.4mm×77.2mm×76.9mm.后面板:373.4mm×77.2mm×86.8mm
输入电压	6V (AAA1.5V×4节, 碱性电池)
工作电流	≤200mA
静态电流	≤ 50uA
指纹数量	用户指纹100枚
密码数量	密码共计202个(管理员密码1个, 管家密码1个, 本地设置密码100个, 网络设置密码100个)
卡片数量	用户卡片100张
开锁时间	小于1秒
工作环境	温度: -20 ℃ - +60℃, 相对湿度: 20% RH-90% RH

1.2 产品图

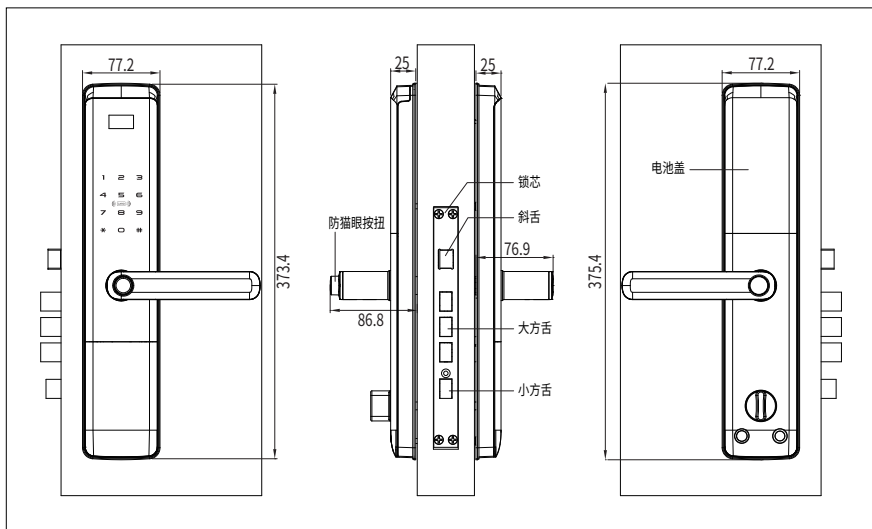

1.3 把手调方向

前把手调左右

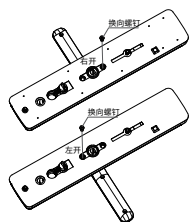

根据门的
方向调整
把手方向,
然后在相
应位置打
入换向螺
钉。

后把手调左右

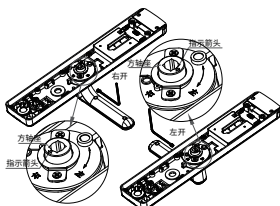

- 1.根据门的
方向调整把
手的方向,并
用六角扳
手拧紧螺
丝,锁死
把手。
- 2.根据把手
方向旋转方
轴座,让指
示箭头指
向所需要
的方向,即
箭头指向
左为左开,
指向右为
右开。

2.1 产品清单

序号	名称	数量	备注
1	前面板(含硅胶垫)	1件	
2	后面板(含硅胶垫)	1件	
3	电子锁体	1个	
4	安装配件包	1包	
5	用户手册	1册	
6	合格证	1张	
7	产品质量保修卡	1张	
8	AA电池	4个	
9	钥匙	2把	
10	侧扣板	1个	
11	开孔模板	1张	
12	用户卡片	1个	

2.2 安装爆炸图

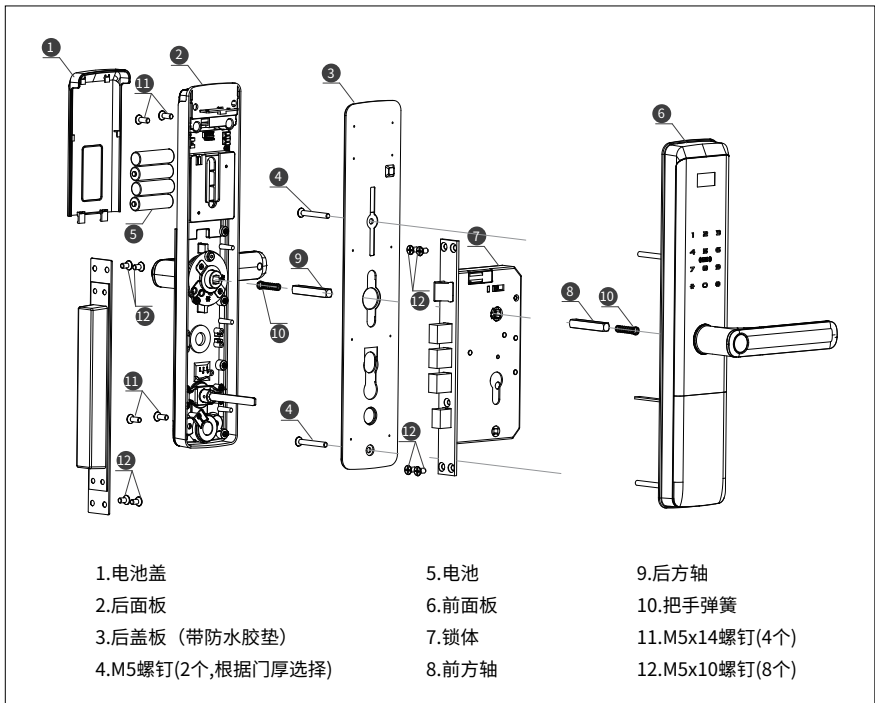

3.1 安装锁体

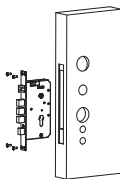

- 1、将锁体插入已开好的门孔内（有天地杆的门需要将锁体上的天地杆挂钩与门内的天地杆对接）。
- 2、将要安装的锁体装到锁体孔中,用四颗木门自攻螺丝或四颗M5x10机丝螺丝安装固定在锁体孔中。

3.2 安装前面板

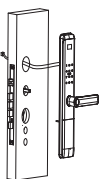

- 1、将前方轴有凸台一端插入锁体，根据门厚切割方轴(方轴高出门表面15mm ± 5mm)。
- 2、将防水胶垫套于前面板上,将两颗空心螺柱锁紧在前面板上,若门过厚请将螺柱加长导套套在面板螺柱上以便螺钉安装。
- 3、将前面板的连接线穿过门孔，然后将前面板紧贴门。

3.3 安装后盖板

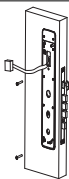

- 1、将前面板空中对接线如图穿过盖板。
- 3、将防水胶垫套在后盖板上与前锁打2颗M5螺丝（长度根据门厚选择）固定。

3.4 安装后面板

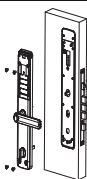

- 1、将后方轴有凸台一端插入锁体，根据门厚切割方轴(方轴高出门表面15mm ± 5mm)。
- 2、插入小方轴至旋扭孔内。
- 3、将前面板的连接线和后面板连接线对应连接。
- 4、将后面板平贴后盖板上及门面用4颗M5x14螺丝固定。

3.5 安装电池、电池板及检查各部件

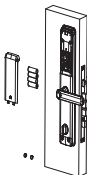

- 1、安装电池和电池盖，使门锁上电正常工作。
- 2、转动把手，检查前后把手的灵活性。
- 3、推开锁头盖，插入钥匙并转动，检查钥匙能否正常开门。
- 4、调试完成后安装螺钉盖。
- 5、下压前把手，与锁体无联动不能开门，上提反锁。
- 6、下压后把手，与锁体无联动不能开门，上提反锁，按住防猫眼按钮，下压后把手开门。



管理员密码功能

4.1、按“1”修改管家密码



4.2、按“2”冻结管家密码



4.3、按“3”解冻管家密码



4.4、按“4”时间设置

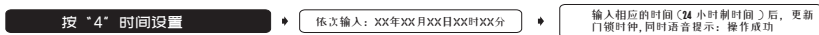

4.5、按“5”开锁模式设置

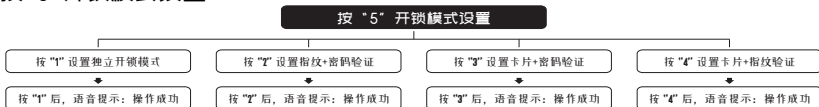

4.6、按“6”设置语言

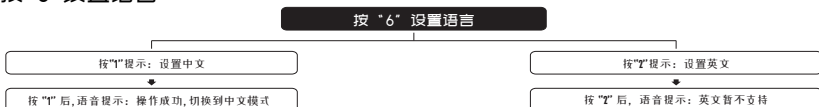

4.7、按“7”设置音量

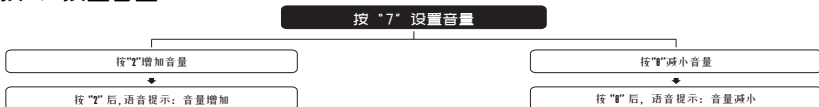

4.8、按“8”记录播报

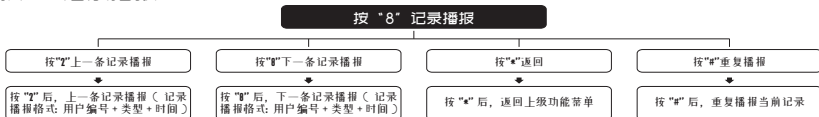

4.9、按“9”修改管理员密码

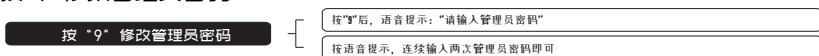

4.10、按“0”入网配对模式



4.10、恢复出厂设置

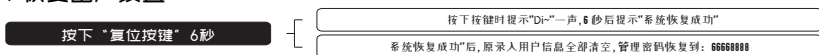

注意:功能导航中,按“0”、“9”是无语音提示的!单机版无入网配对模式。



5.1. 按“1”添加普通用户



5.2. 按“2”修改普通用户



5.3. 按“3”冻结用户密码



5.3. 按“4”解冻用户密码

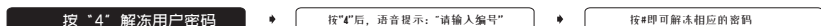

5.5. 按“5”删除普通用户

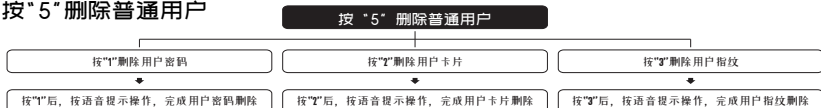

5.6. 按“6”删除全部用户

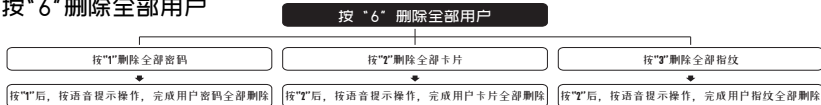

5.7. 按“7”时间设置



5.8. 按“8”设置音量



5.9. 按“9”修改管家密码

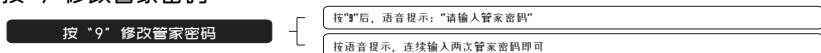

5.10. 恢复出厂设置





6. 恢复出厂设置

1. 长按复位按键清除 flash 数据, 5 秒左右语音提示复位成功。
2. 复位后初始管理员密码为 **66668888**, 初始管家密码为 **12345678**。
3. 触摸按键唤醒, 输入管理员密码, 初始密码需修改后才能继续使用。

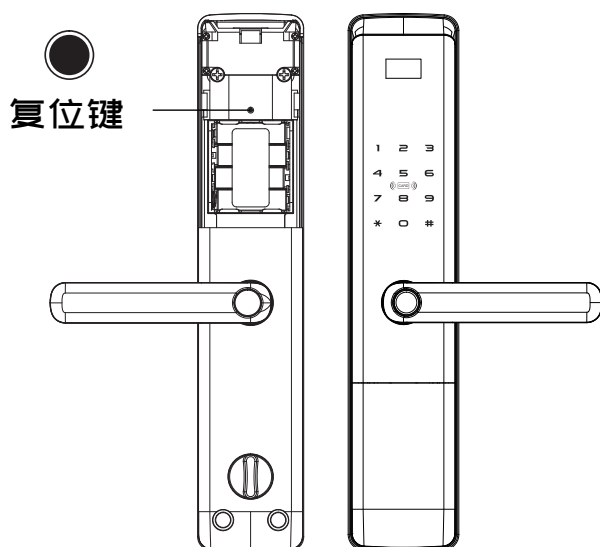

7.1 反锁使用

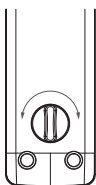

转动反锁旋钮，反锁或开启。

7.2 防猫眼开启使用

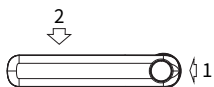

- 1、按住把手上的防猫眼按钮。
- 2、向下压把手开门。

7.3 应急电源使用

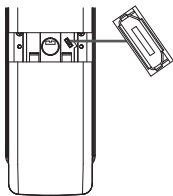

- 1、下滑锁头盖，露出应急MicroUSB接口。
- 2、将移动电源(DC 5V)连接应急MicroUSB接口，门锁即可正常使用。

7.4 机械钥匙使用

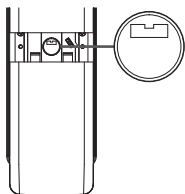

- 1、下推锁头盖
- 2、将钥匙插入钥匙孔，转动后反锁或开门。